

ダブルス選手権大会 結果

主催：豊島区バドミントン協会

一般の部

参加者：45 組

	1 位	2 位	3 位	参加 組数
男子 1 部	下関 元 (千川クラブ) 板東 拓哉 (一般)	石崎 渉 (ミラクルショット) 森川 政人 (一般)	森川 真論 (一般) 早川 航平 (一般)	12
男子 2 部	竹澤 碧晃 (NBC) 常本 浩之 (在住)	高比良 聡 (BB団) 末廣 健一 (BB団)	関島 隆浩 (SWF) 大田 隆雄 (SWF)	9
男子 3 部	柳田 賢太 (REGAL-C) 瀧本 明 (REGAL-C)	平間 照二 (新千川クラブ オール) 石岡 庄生 (新千川クラブ オール)	大林 綾弥 (在住) 伊部 拓也 (NBC)	9
女子 1 部	中川 茜 (千川クラブ) 阿部 美紀 (一般)	大野 安奈 (椎の実クラブ) 松田 郁加 (椎の実クラブ)		6
女子 2 部	谷口 智美 (RTA) 田村 美希 (RTA)			3
女子 3 部	関谷 奈緒美 (REGAL-C) 清水 明梨 (REGAL-C)	藤田 さとみ (新千川クラブ オール) 松野 睦 (新千川クラブ オール)		6

壮年の部

参加者：56 組

	1 位	2 位	3 位	参加 組数
壮年男子 1 部	西田 慎一 (一般) 高橋 和彦 (一般)	加藤 譲 (千川クラブ) 福田 学 (個人登録)	伴野 響 (千川クラブ) 高橋 正典 (千川クラブ)	9
壮年男子 2 部	金子 竜治 (MDS) 大関 実 (MDS)	飯田 雅彦 (椎の実クラブ) 濱野 祐一 (NBC)	今村 としき (闇スパボ) 神田 慎司 (闇スパボ)	11
壮年男子 3 部	相川 清一郎 (新千川クラブ オール) 茅根 宏幸 (新千川クラブ オール)			4
壮年女子 1 部	袖山 あき子 (楽みんとん) 池内 由美子 (一般)	田制 杏佐子 (楽みんとん) 加藤 加奈子 (千川クラブ)	池田 泰子 (一般) 高麗 直子 (椎の実クラブ)	8
壮年女子 2 部	多田 圭子 (MDS) 木根 安季子 (MDS)	竹田 小百合 (桜花クラブ) 大堀 明美 (桜花クラブ)	金 由善 (桜花クラブ) 石田 則子 (桜花クラブ)	15
壮年女子 3 部	古川 陽子 (レモンティ) 岡元 夕佳 (個人登録)	本吉 裕子 (すがもクラブ) 村上 菊枝 (すがもクラブ)	浜田 久恵 (CBC) 馬淵 康子 (CBC)	9

男子1部

A	下関・板東	川田・上原	板野・荒川	勝	負	順位
下関 元(千川クラブ)		○	○	2	0	1
板東 拓哉(一般)		2-0	2-0			
川田 陽太(椎の実クラブ)	×		○	1	1	2
上原 幸也(椎の実クラブ)	0-2		2-0			
板野 宏亮(MDS)	×	×		0	2	3
荒川 大輔(一般)	0-2	0-2				

B	石崎・森川	秋元・飯田	溝口・藤森	勝	負	順位
石崎 渉(ミラクルショット)		○	○	2	0	1
森川 政人(一般)		2-0	2-1			
秋元 宏之(椎の実クラブ)	×		○	1	1	2
飯田 貴範(楽みんとん)	0-2		2-1			
溝口 敦史(一般)	×	×		0	2	3
藤森 康祐(一般)	1-2	1-2				

C	池亀・阿部	森川・早川	宮地・松原	勝	負	順位
池亀 哲哉(MDS)		×	○	1	1	2
阿部 慎也(MDS)		0-2	2-0			
森川 真論(一般)	○		○	2	0	1
早川 航平(一般)	2-0		2-0			
宮地 雄介(ミラクルショット)	×	×		0	2	3
松原 拓己(ミラクルショット)	0-2	0-2				

D	高麗・山田	望月・吉田	金子・柳沢	勝	負	順位
高麗 清(椎の実クラブ)		×	○	1	1	2
山田 拓也(MDS)		0-2	2-1			
望月 聖裕(ミラクルショット)	○		○	2	0	1
吉田 一貴(ミラクルショット)	2-0		2-1			
金子 逸也(在住)	×	×		0	2	3
柳沢 尚(一般)	1-2	1-2				

男子2部

A	田村・半藤	稲次・眞野	竹澤・常本	勝	負	順位
田村 嘉章(RTA)		○	×	1	1	2
半藤 康大(RTA)		2-1	0-2			
稲次 正明(BB団)	×		×	0	2	3
眞野 雄(BB団)	1-2		1-2			
竹澤 碧晃(NBC)	○	○		2	0	1
常本 浩之(在住)	2-0	2-1				

B	平良・野	辻・和久田	高比良・末廣	勝	負	順位
平良 祥太(BB団)		○	×	1	1	3
野 泰輔(BB団)		2-1	0-2			
辻 孝幸(新千川ラポール)	×		○	1	1	2
和久田 輝(新千川ラポール)	1-2		2-1			
高比良 聡(BB団)	○	×		1	1	1
末廣 健一(BB団)	2-0	1-2				

C	植田・山木	関島・大田	阿野・猪俣	勝	負	順位
植田 繁(BB団)		×	×	0	2	3
山木 良治(BB団)		0-2	0-2			
関島 隆浩(SWF)	○		○	2	0	1
大田 隆雄(SWF)	2-0		2-0			
阿野 直宏(NBC)	○	×		1	1	2
猪俣 巧(在住)	2-0	0-2				

男子1部決勝トーナメント

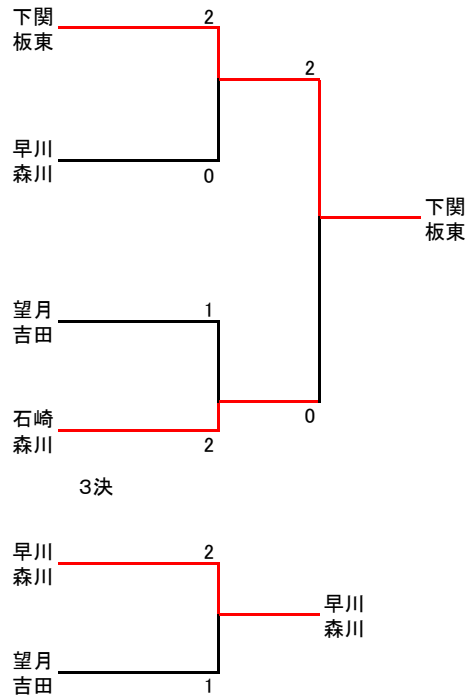

男子2部決勝トーナメント

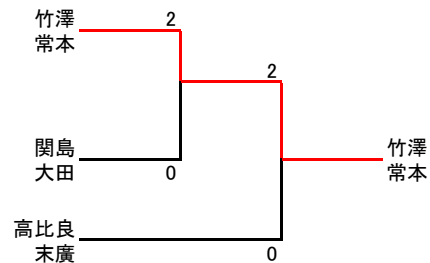

男子3部

A	阿野・石橋	柳田・瀧本	合田・奈良	勝	負	順位
阿野 洋樹(NBC)		×	×	0	2	3
石橋 直高(NBC)		0-2	0-2			
柳田 賢太(REGAL-C)	○		○	2	0	1
瀧本 明(REGAL-C)	2-0		2-0			
合田 翔太(在学)	○	×		1	1	2
奈良 大甫(高田クラブ)	2-0	0-2				

B	高橋・上原	島村・安部	大林・伊部	勝	負	順位
高橋 周(關スバボ)		×	×	0	2	3
上原 賢介(關スバボ)		0-2	1-2			
島村 勇氣(REGAL-C)	○		×	1	1	2
安部 亮吾(REGAL-C)	2-0		1-2			
大林 綾弥(在住)	○	○		2	0	1
伊部 拓也(NBC)	2-1	2-1				

C	鈴木・劉	平間・石岡	李・小須田	勝	負	順位
鈴木 竜一(關スバボ)		×	○	1	1	2
劉 佳偉(關スバボ)		0-2	2-0			
平間 照二(新千川ラオール)	○		○	2	0	1
石岡 庄生(新千川ラオール)	2-0		2-0			
李 思陽(CCM)	×	×		0	2	3
小須田 和宏(CCM)	0-2	0-2				

男子3部決勝トーナメント

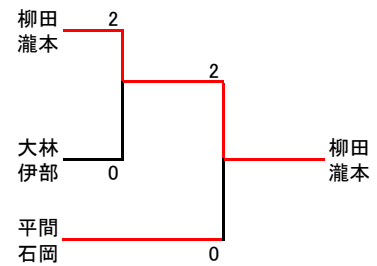

女子1部

A	大野・松田	根津・金	三田・奥野	勝	負	順位
大野 安奈(椎の実クラブ)		○	○	2	0	1
松田 郁加(椎の実クラブ)		2-1	2-0			
根津 彩(千川クラブ)	×		○	1	1	2
金 希玲(MDS)	1-2		2-0			
三田 友美(RTA)	×	×		0	2	3
奥野 友美(RTA)	0-2	0-2				

B	岡本・礪部	石田・丹野	中川・阿部	勝	負	順位
岡本 麻貴子(一般)		○	×	1	1	2
礪部 静(MDS)		2-1	1-2			
石田 麻依(MDS)	×		×	0	2	3
丹野 一美(千川クラブ)	1-2		0-2			
中川 茜(千川クラブ)	○	○		2	0	1
阿部 美紀(一般)	2-1	2-0				

女子1部決勝

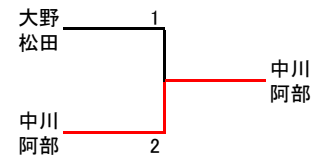

女子2部

A	小林・浮島	荒井・落合	谷口・田村	勝	負	順位
小林 明莉(ブルメリア)		○	×	1	1	2
浮島 こずえ(ブルメリア)		2-0	0-2			
荒井 和奏(ブルメリア)	×		×	0	2	3
落合 成美(ブルメリア)	0-2		0-2			
谷口 智美(RTA)	○	○		2	0	1
田村 美希(RTA)	2-0	2-0				

女子3部

A	関谷・清水	今泉・石田	窪田・新井	勝	負	順位
関谷 奈緒美(REGAL-C)		○	○	2	0	1
清水 明梨(REGAL-C)		2-0	2-1			
今泉 舞(關スバボ)	×		×	0	2	3
石田 いつみ(關スバボ)	0-2		0-2			
窪田 美虹(ブルメリア)	×	○		1	1	2
新井 佑佳(ブルメリア)	1-2	2-0				

女子3部決勝

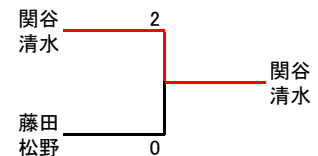

B	濱崎・長尾	丹野・辻横	藤田・松野	勝	負	順位
濱崎 真弓(ブルメリア)		○	×	1	1	2
長尾 玲奈(ブルメリア)		2-0	1-2			
丹野 沙奈美(在住)	×		×	0	2	3
辻横 未有(在住)	0-2		0-2			
藤田 さとみ(新千川ラオール)	○	○		2	0	1
松野 睦(新千川ラオール)	2-1	2-0				

壮年男子1部

A	加藤・福田	脇山・濱田	磯・海藤	勝	負	順位
加藤 謙(千川クラブ)	/	○ 2-0	○ 2-0	2	0	1
福田 学(個人登録)						
脇山 俊士(椎の実クラブ)	x 0-2	/	○ 2-1	1	1	2
濱田 信文(椎の実クラブ)						
磯 頼光(池袋BC)	x 0-2	x 1-2	/	0	2	3
海藤 雅史(CCM)						

B	伴野・高橋	松野・濱崎	細田・碓井	勝	負	順位
伴野 響(千川クラブ)	/	○ 2-0	○ 2-0	2	0	1
高橋 正典(千川クラブ)						
松野 茂(椎の実クラブ)	x 0-2	/	x 1-2	0	2	3
濱崎 豊知(一般)						
細田 幸徳(一般)	x 0-2	○ 2-1	/	1	1	2
碓井 徳近(一般)						

C	塚田・服部	西田・高橋	前田・友口	勝	負	順位
塚田 忠伸(個人登録)	/	x 0-2	○ 2-0	1	1	2
服部 剛泰(個人登録)						
西田 慎一(一般)	○ 2-0	/	○ 2-0	2	0	1
高橋 和彦(一般)						
前田 秀賢(RTA)	x 0-2	x 0-2	/	0	2	3
友口 勝(RTA) オープン						

壮年男子1部決勝トーナメント

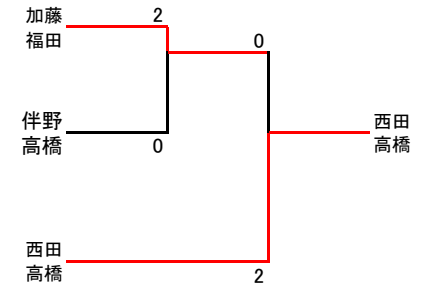

壮年男子2部

A	竹山・塩川	小高・小暮	今村・神田	勝	負	順位
竹山 隆人(椎の実クラブ)	/	x 1-2	○ 2-1	1	1	2
塩川 敬司(椎の実クラブ)						
小高 正士(豊成クラブ)	○ 2-1	/	x 0-2	1	1	3
小暮 政光(豊成クラブ)						
今村 としき(闇スバポ)	x 1-2	○ 2-0	/	1	1	1
神田 慎司(闇スバポ)						

壮年男子2部決勝トーナメント

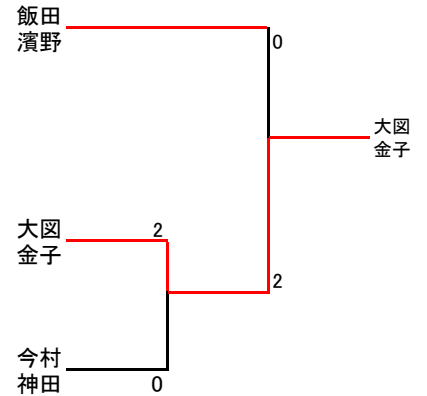

B	海藤・田中	藤田・増子	磯俣・生井	飯田・濱野	勝	負	順位
海藤 智宏(CCM)	/	x 1-2	○ 2-0	/	1	1	2
田中 順(CCM)							
藤田 守(RTA)	○ 2-1	/	/	x 1-2	1	1	3
増子 博之(RTA)							
磯俣 稔(SWF)	x 0-2	/	/	x 0-2	0	2	4
生井 康廣(SWF)							
飯田 雅彦(椎の実クラブ)	/	○ 2-1	○ 2-0	/	2	0	1
濱野 祐(NBC)							

C	金子・大図	黒木・寺井	和島・吉田	佐藤・三村	勝	負	順位
金子 竜治(MDS)	/	○ 2-1	○ 2-0	/	2	0	1
大図 実(MDS)							
黒木 誉(NBC)	x 1-2	/	/	○ 2-0	1	1	2
寺井 匡(新千川クラブオール)							
和島 勝幸(豊成クラブ)	x 0-2	/	/	○ 2-0	1	1	3
吉田 尚志(豊成クラブ)							
佐藤 勇治(CBC)	/	x 0-2	x 0-2	/	0	2	4
三村 敬治(CBC)							

壮年男子3部

C	北村・波松	相川・茅根	近藤・大口	利根川・櫻井	勝	負	順位
北村 誠(闇スバポ)	/	x 0-2	x 1-2	○ 2-1	1	2	3
波松 俊直(個人登録)							
相川 清一郎(新千川クラブオール)	○ 2-0	/	○ 2-1	○ 2-0	3	0	1
茅根 宏幸(新千川クラブオール)							
近藤 敏彦(CBC)	○ 2-1	x 1-2	/	○ 2-0	2	1	2
大口 孝雄(CBC)							
利根川 弘(CBC)	x 1-2	x 0-2	x 0-2	/	0	3	4
櫻井 国男(CBC)							

壮年女子1部

A	田制・加藤	川・上田	多田・藤田	中村・松岡	勝	負	順位
田制 杏佐子(楽みんとん) 加藤 加奈子(千川クラブ)		○ 2-0	○ 2-1		2	0	1
川 俊恵(個人登録) 上田 彰子(個人登録)	×			○ 2-0	1	1	3
多田 慶子(一般) 藤田 伊津子(椎の実クラブ)	×			○ 2-0	1	1	2
中村 恒子(すがもクラブ) 松岡 里枝(すがもクラブ)		×	×		0	2	4

B	袖山・池内	関島・森井	佐々木・小松	池田・高麗	勝	負	順位
袖山 あき子(楽みんとん) 池内 由美子(一般)		○ 2-0	○ 2-0		2	0	1
関島 知子(ミラクルショット) 森井 叔美(SWF)	×			×	0	2	3
佐々木 美恵(一般) 小松 利香(一般)	×			×	0	2	3
池田 泰子(一般) 高麗 直子(椎の実クラブ)		○ 2-0	○ 2-0		2	0	1

壮年女子1部決勝トーナメント

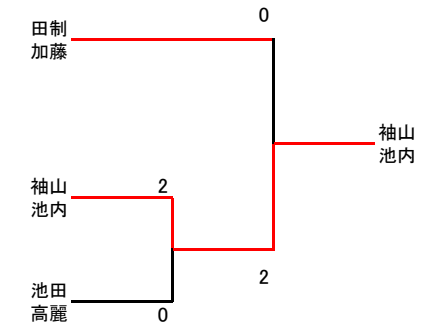

壮年女子2部

A	瀬川・塩川	小池・戸橋	竹田・大堀	勝	負	順位
瀬川 恵(ミラクルショット) 塩川 みさ子(椎の実クラブ)		○ 2-0	×	1	1	2
小池 英利奈(すがもクラブ) 戸橋 亜紀子(すがもクラブ)	×		×	0	2	3
竹田 小百合(桜花クラブ) 大堀 明美(桜花クラブ)	○ 2-0	○ 2-0		2	0	1

B	藤田・伊藤	近田・田村	渡辺・山下	勝	負	順位
藤田 友子(桜花クラブ) 伊藤 あや(桜花クラブ)		○ 2-0	×	1	1	2
近田 理恵(RTA) 田村 恵子(RTA)	×		×	2	0	3
渡辺 恵美(レモンティ) 山下 留美子(レモンティ)	○ 2-0	○ 2-0		2	0	1

C	大澤・西野	金・石田	北野・前田	勝	負	順位
大澤 恵子(すがもクラブ) 西野 ちえみ(すがもクラブ)		×	○ 2-0	1	1	2
金 由善(桜花クラブ) 石田 則子(桜花クラブ)	○ 2-0		○ 2-1	2	0	1
北野 妙子(RTA) 前田 恵美子(RTA)	×	×		0	2	3

D	曾根田・青木	天野・酒井	正田・永井	勝	負	順位
曾根田 睦代(レモンティ) 青木 知子(レモンティ)		×	×	0	2	3
天野 貴子(すがもクラブ) 酒井 美貴(すがもクラブ)	○ 2-0		○ 2-1	2	0	1
正田 好子(個人登録) 永井 知可子(桜花クラブ)	○ 2-0	×		1	1	2

E	東・鳥海	多田・木根	落合・安住	勝	負	順位
東 瑠美子(桜花クラブ) 鳥海 史子(桜花クラブ)		×	○ 2-0	1	1	2
多田 圭子(MDS) 木根 安季子(MDS)	○ 2-1		○ 2-0	2	0	1
落合 栄子(CBC) 安住 友加里(CBC)	×	×		0	2	3

壮年女子2部決勝トーナメント

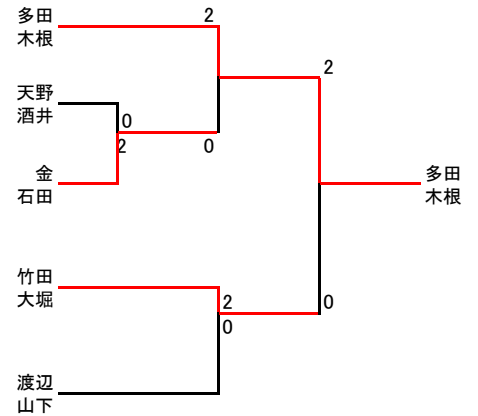

3決

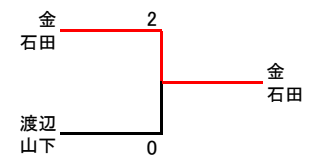

壮年女子3部

A	古川・岡元	宮下・細井	上野・田島	勝	負	順位
古川 陽子(レモンティ) 岡元 夕佳(個人登録)		○ 2-0	○ 2-0	2	0	1
宮下 ひろみ(SWF) 細井 雪江(SWF)	× 0-2		× 0-2	0	2	3
上野 美佐子(個人登録) 田島 早苗(すがもクラブ)	× 0-2	○ 2-0		1	1	2

B	浅見・越前	本吉・村上	小高・石井	勝	負	順位
浅見 恭子(桜花クラブ) 越前 智春(桜花クラブ)		× 0-2	○ 2-1	1	1	2
本吉 裕子(すがもクラブ) 村上 菊枝(すがもクラブ)	○ 2-0		○ 2-0	2	0	1
小高 貴美子(豊成クラブ) 石井 麻季(豊成クラブ)	× 1-2	× 0-2		0	2	3

C	倉上・貝淵	浜田・馬淵	深田・榎本	勝	負	順位
倉上 麻希(すがもクラブ) 貝淵 知子(すがもクラブ)		× 0-2	○ 2-0	1	1	2
浜田 久恵(CBC) 馬淵 康子(CBC)	○ 2-0		○ 2-0	2	0	1
深田 房江(レモンティ) 榎本 悦子(在住)	× 0-2	× 0-2		0	2	3

壮年女子3部決勝トーナメント

